 **mitsubishi  
ELECTRIC**  
*Changes for the Better*

Diamond wandunit //  
Voor luxueuze klimatisatie







## **Luxueus design**

Beschikbaar in Ruby Red, Onyx Black, Pearl White en Natural White

## **3D i-see Sensor**

Intelligente regeling dankzij personenherkenning in de ruimte

## **Plasma Quad Plus**

De ingebouwde Plasma Quad Plus filter zorgt voor uiterst zuivere lucht

## **Flexibel**

Zowel als single split (MUZ-LN met R32) als multisplit op MXZ met R410A aansluitbaar

## **Standaard WiFi adapter**

Communicatie via WiFi was nog nooit zo eenvoudig

## **Poki-Poki motor**

Unieke Mitsubishi Electric technologieën

## **Uiterst energie-efficiënt**

Excellente SEER waarden tot 10.5 en SCOP waarden tot 5.2







Uitmuntend design //



Ruby Red staat voor een exclusief en excentriek interieur.



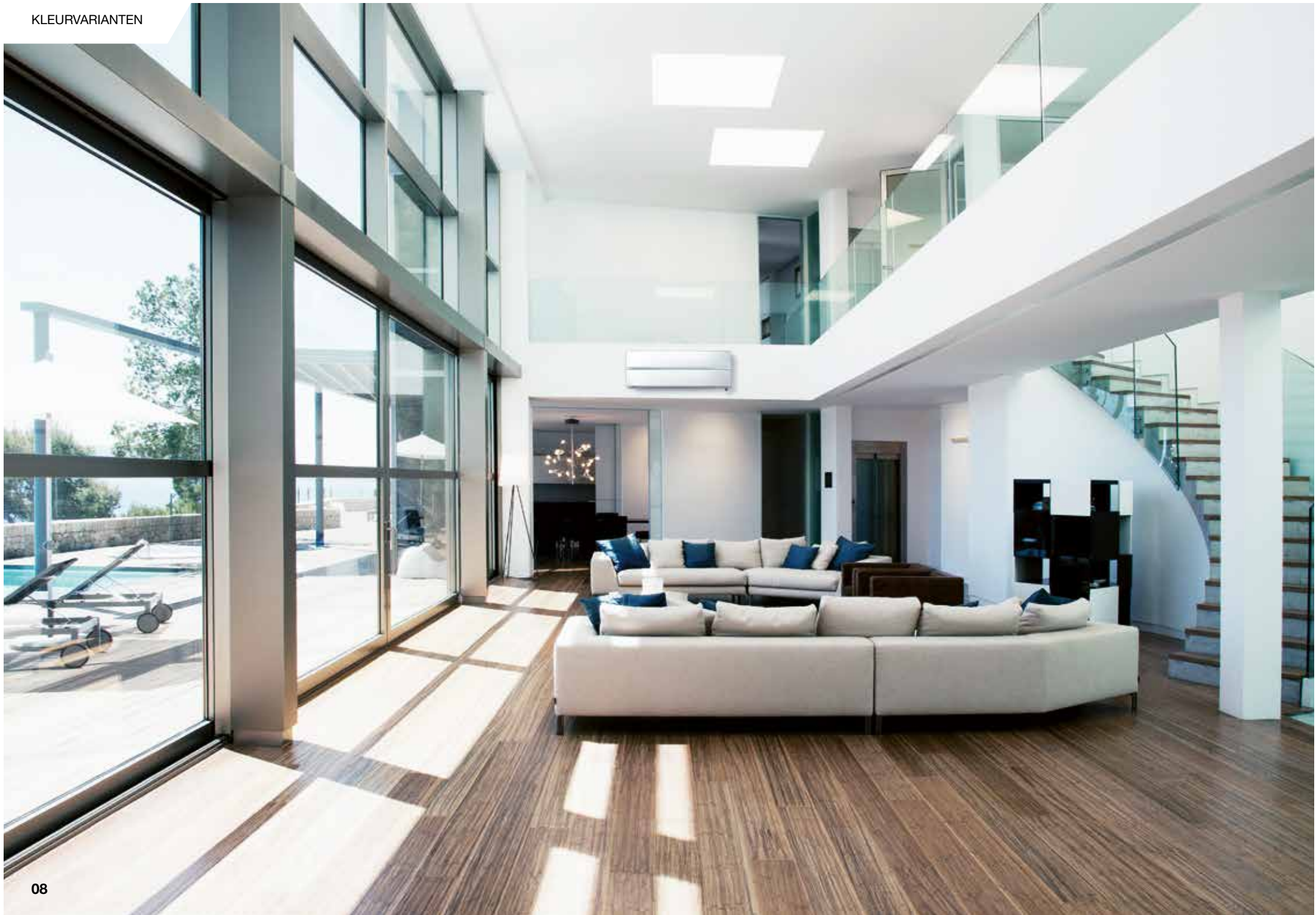





Uitmundend design //

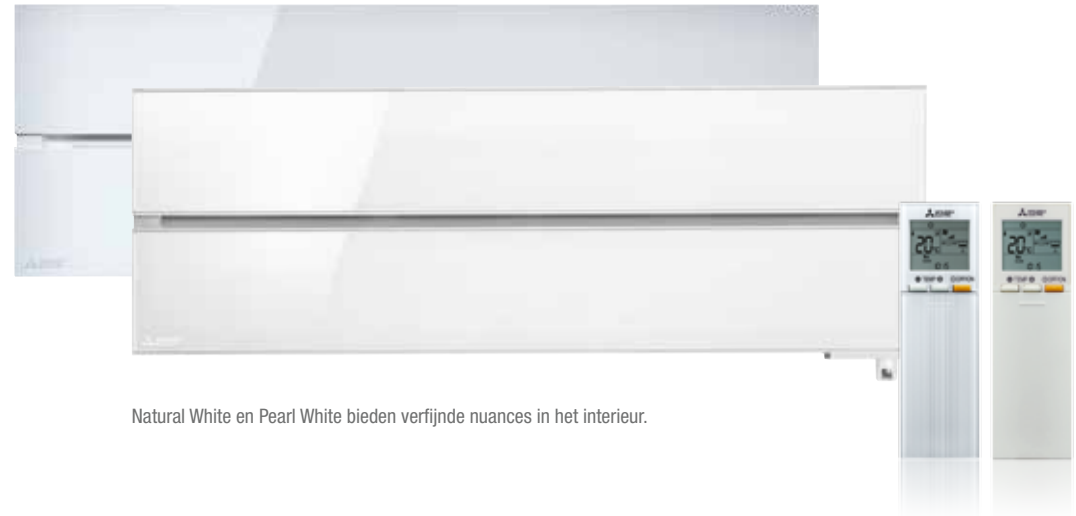

Natural White en Pearl White bieden verfijnde nuances in het interieur.









Uitmuntend design //



Onyx Black straalt elegantie uit.



Vakmanschap op topniveau resulteert in een mooi design,  
een afwerking in een warme kleur en een hoogwaardige uitstraling.





## Uitmundend design //

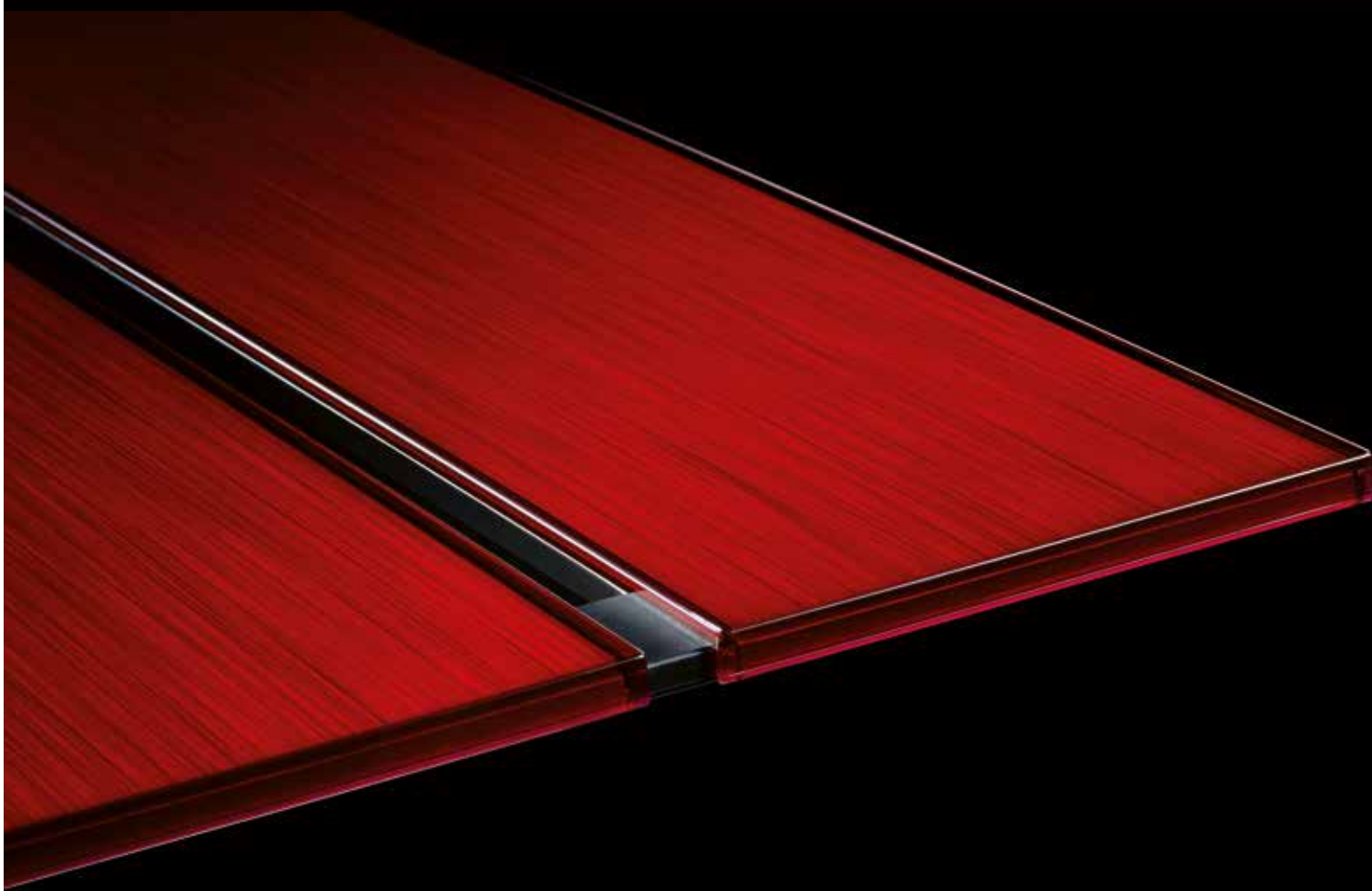

### Persoonlijk tintje

Individualiteit en exclusiviteit spelen een belangrijke rol in het hedendaagse interieur. De vier kleurvarianten bieden een oplossing voor dergelijke concepten waar energie-efficiënte klimatisatie moet worden geïntegreerd.



Ruby Red



Natural White



Pearl White



Onyx Black



**Double-Flap**

De tweevoudige uitblaaslamellen sturen verschillende luchtstromen aan, in twee richtingen. Iedere uitblaas werkt afzonderlijk, waardoor een betere verspreiding van de lucht mogelijk is of waardoor één toestel twee verschillende zones kan opwarmen.

## 3D i-see Sensor //



### 3D i-see Sensor

De 3D i-see Sensor is voortdurend op zoek naar de aanwezigheid van personen in de ruimte en kan deze ook lokaliseren.

Laag  Hoog



### Plasma Quad Plus

De Plasma Quad Plus filter reinigt de lucht grondig. Hij filtert zelfs microscopisch kleine deeltjes.

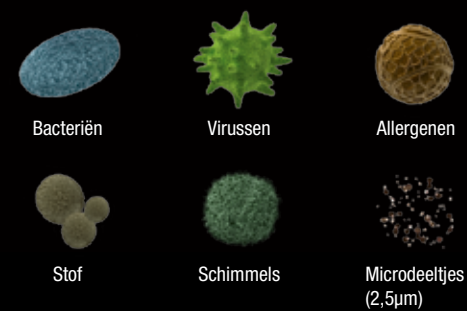

Vervuilde lucht  
Sigarettenrook





## Plasma Quad Plus //

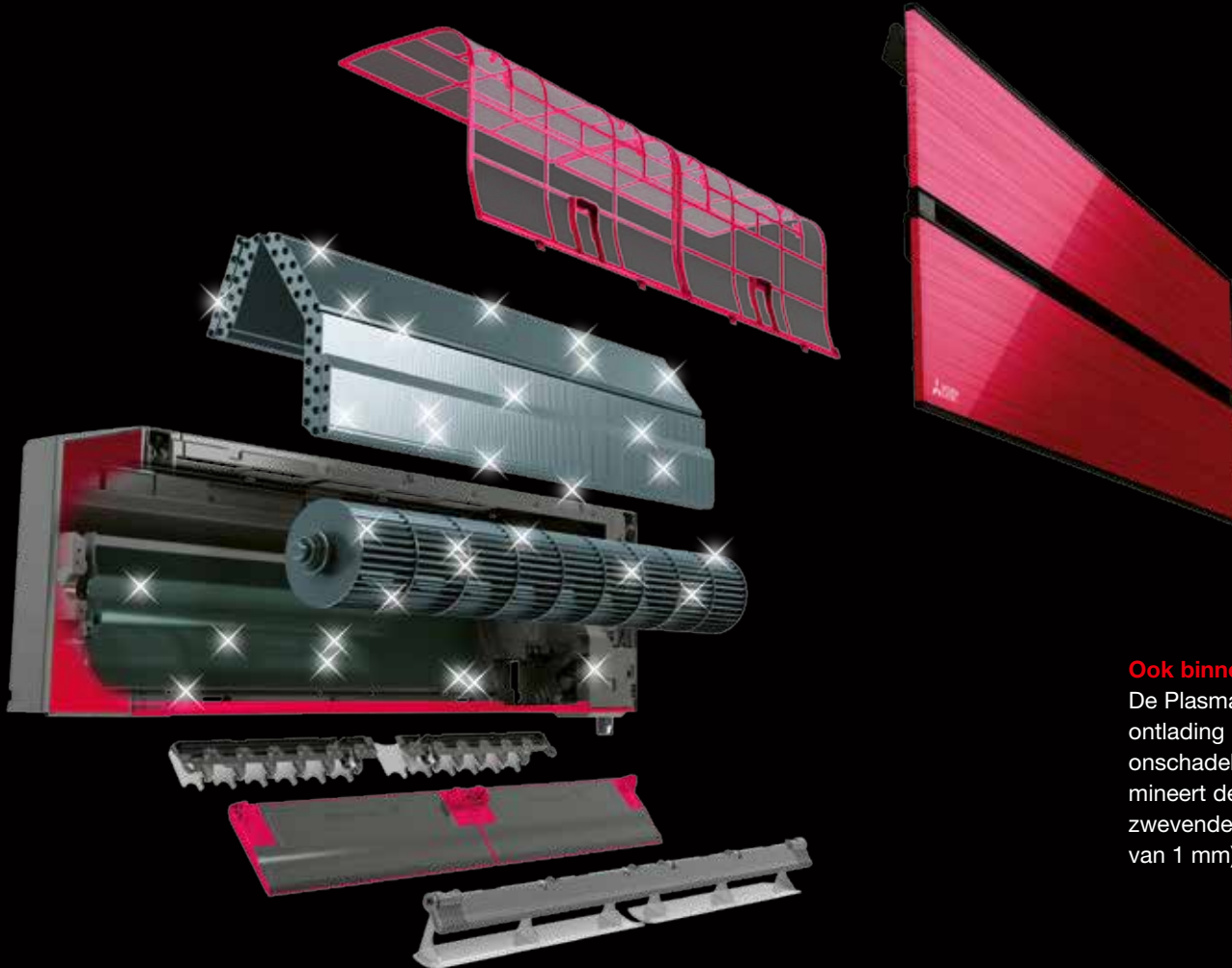

### Ook binnenin zit het goed.

De Plasma Quad Plus filter werkt als een elektrisch gordijn, dat door ontlading de bacteriën en virussen in de vervuilde omgevingslucht onschadelijk maakt. Naast bacteriën, virussen, allergenen en stof elimineert de Plasma Quad Plus ook zeer effectief schimmels en rondzwevende extreem kleine deeltjes kleiner dan  $2,5 \mu\text{m}$ . ( $1 \mu\text{m} = 1/1000$  van  $1 \text{ mm}$ ).

Ontworpen voor krachtige verwarming, zelfs op bitterkoude dagen.



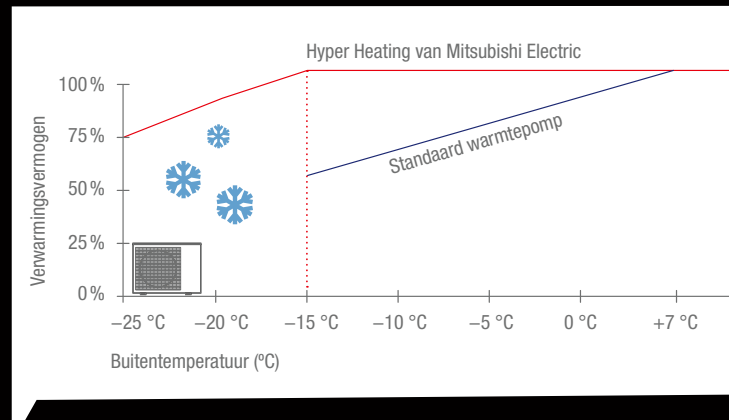

## Hyper Heating technologie

Mitsubishi Electric ontwikkelde de Hyper Heating technologie specifiek voor heel koude klimaten. Deze technologie verbetert de prestaties van uw warmtepomp en zorgt ervoor dat zijn verwarmingsvermogen tot op een buitentemperatuur van -15°C behouden blijft en dat er nog kan worden verwarmd tot een buitentemperatuur van -25°C.

Mede doordat de technologie de temperatuur snel kan doen stijgen, kunt u dankzij Hyper Heating zelfs de strengste winters met een gerust hart tegemoetzien.

## Highlights

- 100 % nominaal verwarmingsvermogen bij buitentemperaturen tot -15 °C
- Verwarmen tot buitentemperaturen van -25 °C
- Hoge seizoensgebonden energie-efficiëntie



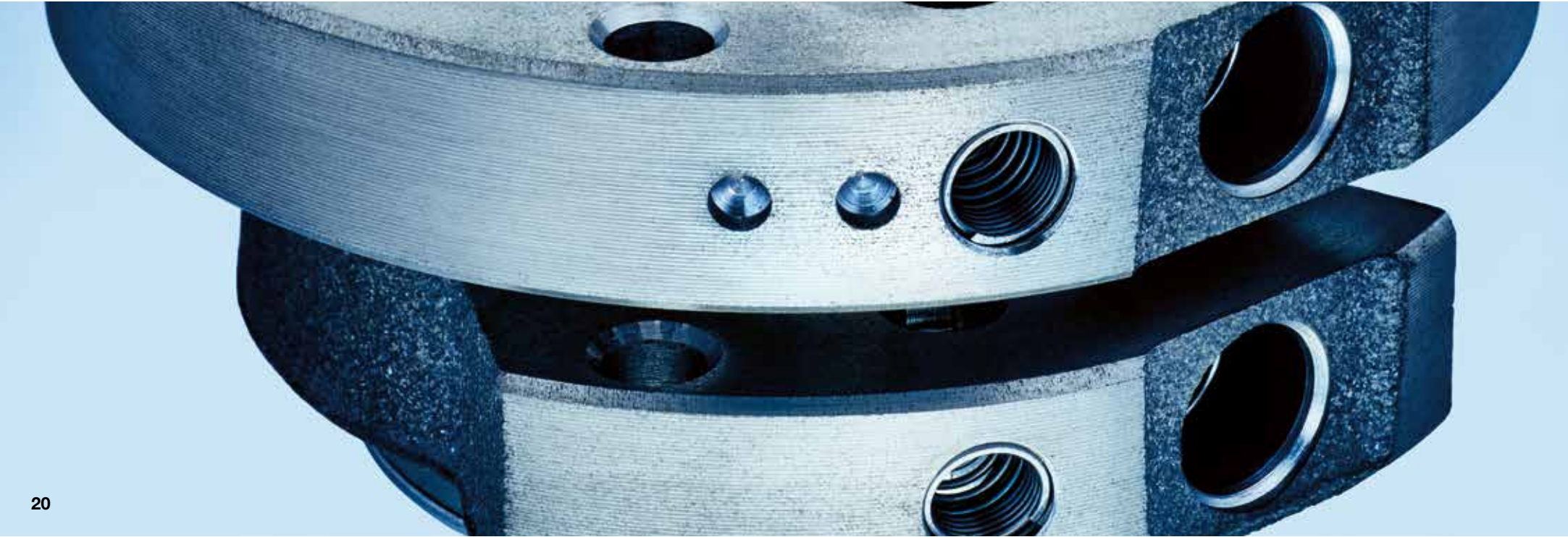
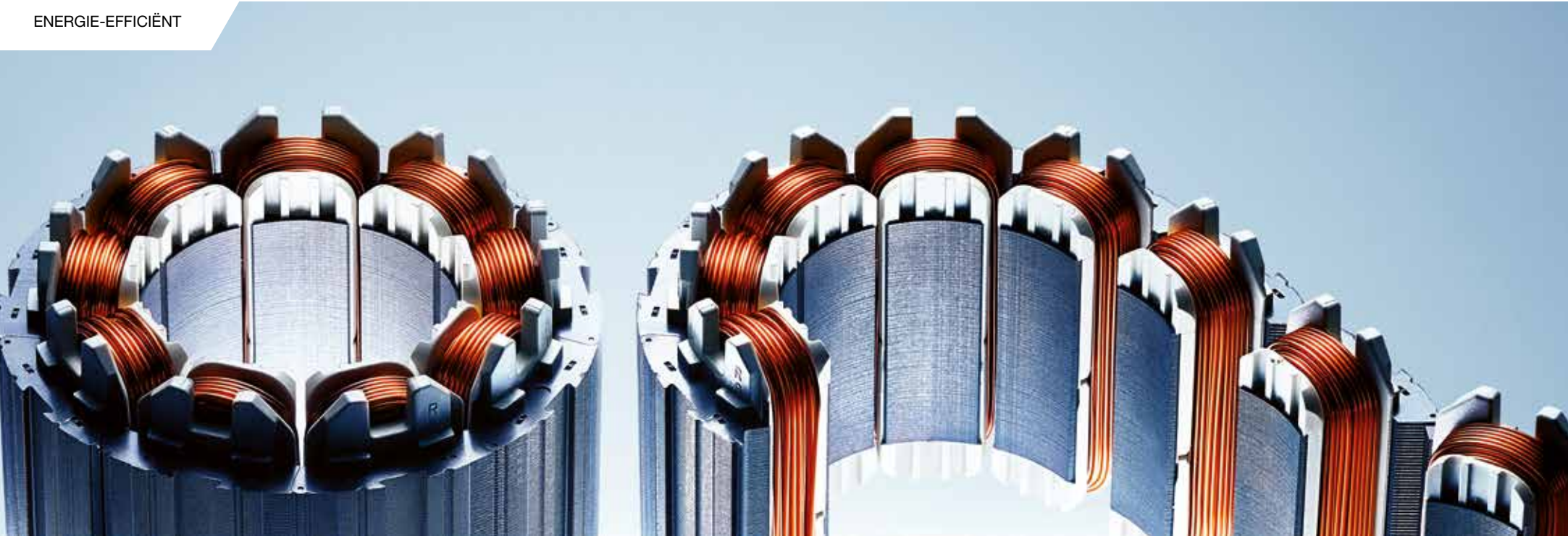



# Compressor //

De compressor is het hart van de buitenunit, ontwikkeld op basis van microscopisch nauwkeurige berekeningen.



### Poki-Poki motor

Drastisch verbeterde efficiëntie van de motor door gebruik van Mitsubishi Electric's unieke compacte ontwerp.



### Heat Caulking

Mitsubishi Electric's unieke afdichtingsmethode minimaliseert cilinder vervorming voor een nog grotere efficiëntie.



Discreet en elegant //



#### Afstandsbediening

Met de nieuwe afstandsbediening van Mitsubishi Electric kunnen de vele comfortfuncties gemakkelijk worden bediend. In een handomdraai regelt de gebruiker de gewenste temperatuur, de sterkte van de luchtstroom of de uitblaasrichting, en programmeert hij de timer of andere automatische functies. Op het grote display is alle informatie goed te lezen. Voor de belangrijkste functies zijn er toetsen met opschrift.

#### Highlights

- Subtiel design in een ergonomische constructie
- Goed leesbaar display
- Weektimer



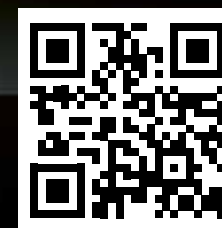

# De app voor klimaatregeling //

## **MELCloud-technologie**

Met de gratis MELCloud-app kan de wandunit eenvoudig met smartphone, tablet of pc via het internet worden bediend. Bovendien zijn er intelligente functies beschikbaar, zoals de weektimer. Belangrijke statusmeldingen kunnen per e-mail worden ontvangen.

Met MELCloud is een externe bewaking van meerdere installaties op een apparaat mogelijk, wat het werk van gebouwbeheerders vergemakkelijkt. Voor het gebruik van MELCloud is alleen een WiFi-adapter van Mitsubishi Electric nodig die een veilige verbinding via het internet garandeert: deze wordt draadloos verbonden met de router. Bij de MSZ-LN wandunit is deze adapter standaard ingebouwd.

## **Highlights**

- Externe bewaking en bediening van installaties
- Alarmfunctie per e-mail
- Foutenprotocol- en registratie
- Draadloze verbinding via router
- Timerprogrammering
- Energieverbruik bij single split toepassing

Afmetingen MSZ-LN

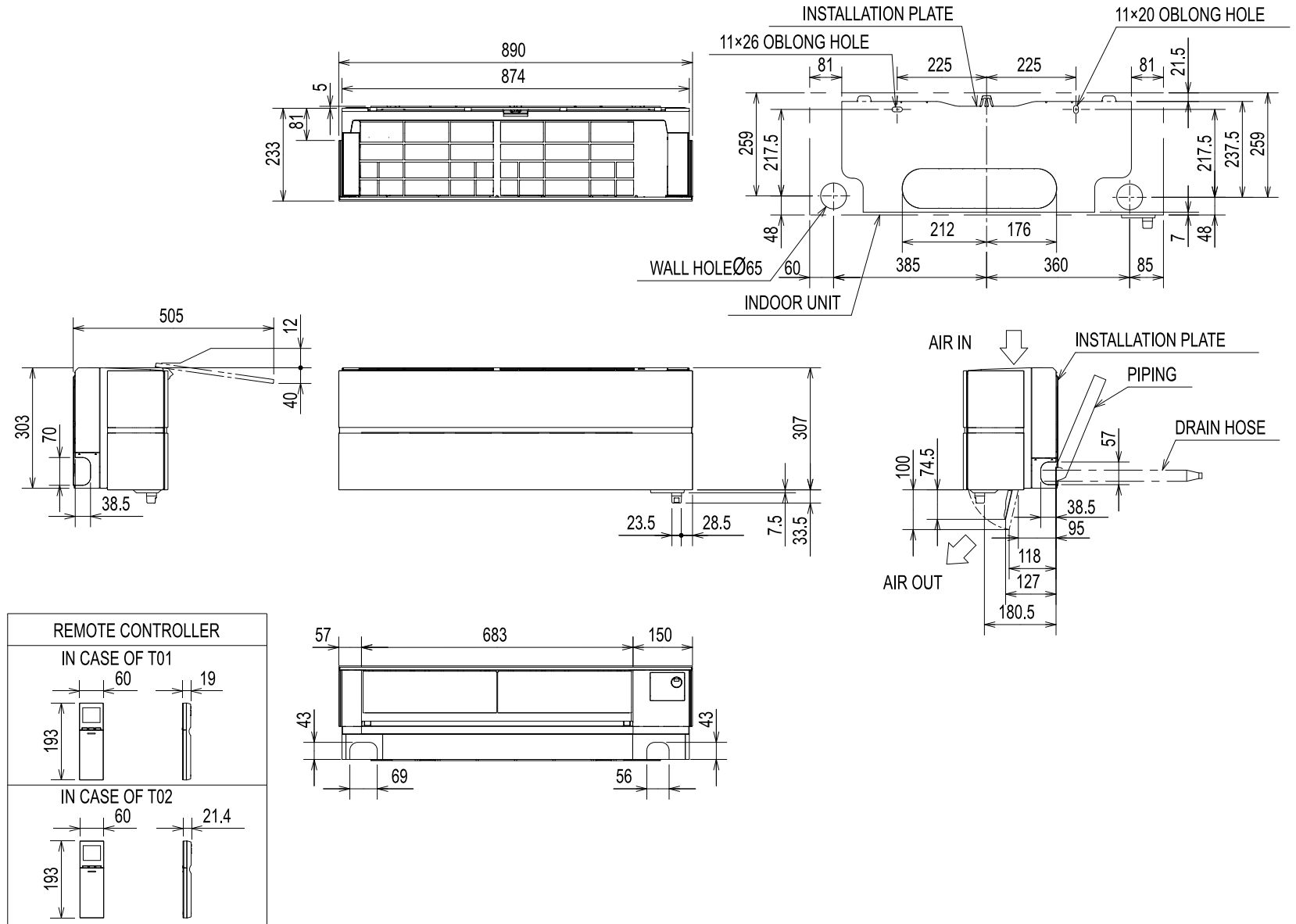



# TECHNISCHE DATA //



Ruby Red

Pearl White

Natural White

Onyx Black



Binneneunit		MSZ-LN25VG R/V/W/B*		MSZ-LN35VG R/V/W/B*		MSZ-LN50VG R/V/W/B*		MSZ-LN60VG R/V/W/B*	
Buiteneunit / Buiteneunit Hyper Heating		MUZ-LN25VG		MUZ-LN25VGHZ		MUZ-LN35VG		MUZ-LN35VGHZ	
Koelen	Koelcapaciteit bij 35°C (kW)	2,5 (1,0–3,5)	2,5 (0,8–3,5)	3,5 (0,8–4,0)	3,5 (0,8–4,0)	5,0 (1,0–6,0)	5,0 (1,4–5,8)	6,1 (1,4–6,9)	
	Totaal opgenomen vermogen (kW)	0,485	0,485	0,820	0,820	1,380	1,380	1,790	
	SEER	10,5	10,5	9,5	9,4	8,5	7,6	7,5	
	Energie-efficiëntieklasse	A+++	A+++	A+++	A+++	A+++	A++	A++	
	Toepassingsgebied (°C)	-10 ~ +46	-10 ~ +46	-10 ~ +46	-10 ~ +46	-10 ~ +46	-10 ~ +46	-10 ~ +46	-10 ~ +46
Verwarmen	Jaarlijks elektriciteitsverbruik*** (kWh)	83	83	128	130	205	230	285	
	Verwarmingscapaciteit bij 7°C (kW)	3,2 (0,8–5,4)	3,2 (1,0–6,3)	4,0 (1,0–6,3)	4,0 (1,0–6,6)	6,0 (1,0–8,2)	6,0 (1,8–8,7)	6,8 (1,8–9,3)	
	Verwarmingscapaciteit bij -10°C (kW)	1,92 (0,5–3,2)	3,2 (1,0–6,3)	2,4 (0,6–3,78)	4,0 (1,0–6,6)	3,6 (0,6–4,9)	6,0 (1,8–8,7)	4,1 (1,1–5,6)	
	Totaal opgenomen vermogen (kW)	0,580	0,580	0,800	0,800	1,480	1,480	1,810	
	SCOP	5,2	5,2	5,1	5,1	4,6	4,6	4,6	
	Energie-efficiëntieklasse	A+++	A+++	A+++	A+++	A++	A++	A++	
	Toepassingsgebied (°C)	-15 ~ +24	-25 ~ +24	-15 ~ +24	-25 ~ +24	-15 ~ +24	-25 ~ +24	-15 ~ +24	
Jaarlijks elektriciteitsverbruik*** (kWh)	794	849	974	1082	1369	1826	1826		

Binneneunit		MSZ-LN25VG R/V/W/B*		MSZ-LN35VG R/V/W/B*		MSZ-LN50VG R/V/W/B*		MSZ-LN60VG R/V/W/B*	
Luchtvolume bij koelen (m³/h) L/H		258 / 528		258 / 528		342 / 636		426 / 762	
Geluidsniveau bij koelen** (dB[A]) L/H		19 / 36		19 / 36		27 / 39		29 / 45	
Afmetingen (mm) B / D / H		890 / 233 / 307		890 / 233 / 307		890 / 233 / 307		890 / 233 / 307	
Gewicht (kg)		15,5		15,5		15,5		15,5	
Buiteneunit / Buiteneunit Hyper Heating		MUZ-LN25VG		MUZ-LN25VGHZ		MUZ-LN35VG		MUZ-LN35VGHZ	
Geluidsniveau koelen/verwarmen (dB[A])		46 / 49	46 / 49	49 / 50	49 / 50	51 / 54	51 / 54	55 / 55	
Afmetingen (mm) B / D / H		800 / 285 / 550	800 / 285 / 550	800 / 285 / 550	800 / 285 / 550	800 / 285 / 714	840 / 330 / 880	840 / 330 / 880	
Gewicht (kg)		35	35	35	35	40	55	55	
Koelmiddel / -hoeveelheid (kg) / max. hoeveelheid (kg)		R32 / 1 / 1,26	R32 / 1 / 1,26	R32 / 1 / 1,26	R32 / 1 / 1,26	R32 / 1,25 / 1,51	R32 / 1,45 / 1,77	R32 / 1,45 / 1,77	
GWP / CO <sub>2</sub> -equivalent (t) / max. equivalent (t)		675 / 0,68 / 0,85	675 / 0,68 / 0,85	675 / 0,68 / 0,85	675 / 0,68 / 0,85	675 / 0,84 / 1,02	675 / 0,98 / 1,20	675 / 0,98 / 1,20	

\* R staat voor Ruby Red, V voor Pearl White, W voor Natural White en B voor Onyx Black.

\*\* Geluidsniveau binneneunit gemeten op 1m voor en 0.8m onder de unit

\*\*\* Verbruik op basis van standaard testresultaten. Het werkelijk energieverbruik hangt af van het gebruik en de locatie van het apparaat.



**Mitsubishi Electric Europe B.V. Belgium**

Living Environment Systems

Autobaan 2

8210 Loppem

T +32 (0)50 40 48 48

F +32 (0)50 39 26 04

[info@mitsubishi-electric.be](mailto:info@mitsubishi-electric.be)

[www.mitsubishi-electric.be](http://www.mitsubishi-electric.be)

Onze Klimatisatiesystemen en warmtepompen bevatten de gefluoreerde broeikasgassen R410A, R407C en R134a.  
Voor meer informatie raadpleegt u de desbetreffende handleiding.